

# ガスの元栓にも 寿命があるのを知っていましたか？

交換期限を超えると故障する確率が高くなります。  
期限が来たら元栓を交換し事故を防止しましょう。

交換時期は  
期限管理シールで  
確認しましょう



ホース  
ガス栓

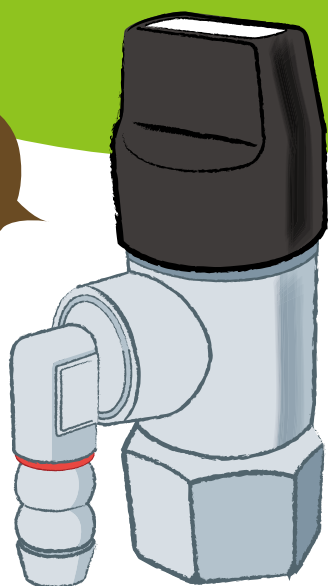

可とう管  
ガス栓

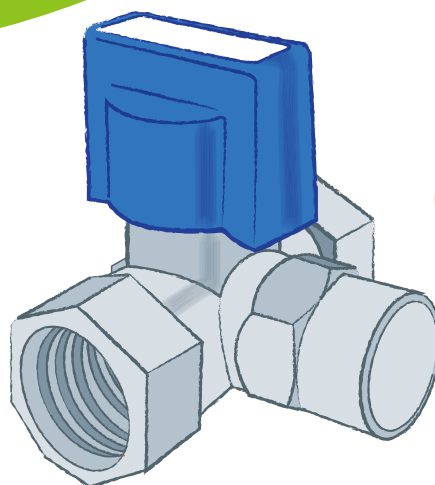

## ガスの元栓の安全機構 元栓には次のような安全機能があります

### ◎ヒューズ機構

ホースが抜けた際に自動的にガスを止めます。  
(ホースガス栓のみ)

STOP!

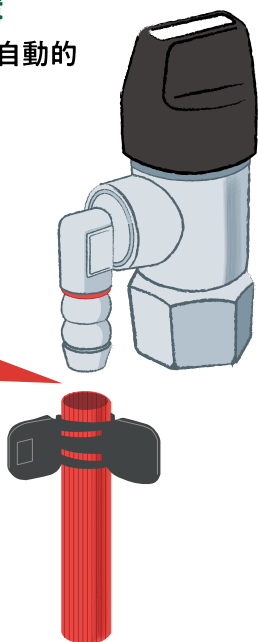

### ◎押し回し機構

不意の接触でつまみが回転しないよう、つまみを下に押し込んだまま回す構造となっています。  
(ホースガス栓、可とう管ガス栓)

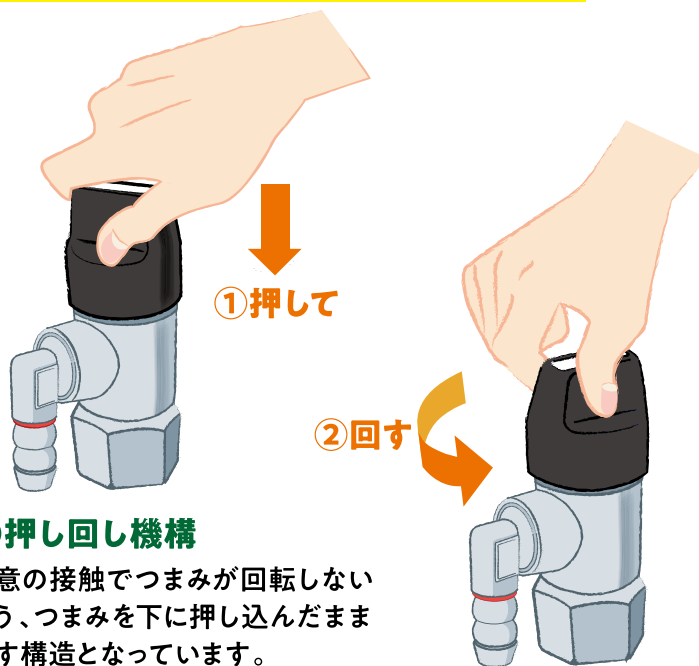

図のような症状があると、ガス漏れにつながります。

交換期限前でもすみやかに取りかえましょう。

元栓の交換には資格が必要です。交換を希望するときは、LPガス販売店等にご相談ください。

CASE 1  
つまみが固くて回らない



無理に回すとガス漏れしますので絶対にやめてください。

CASE 2  
つまみが90度以上回る  
(空回りする)

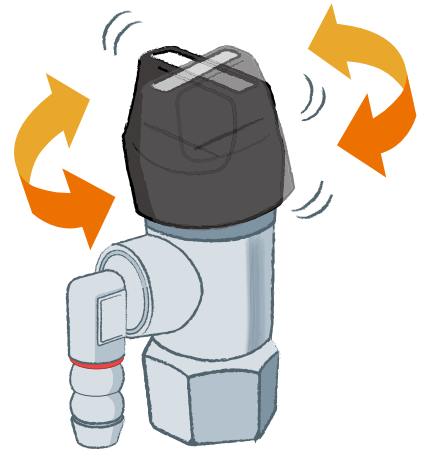

CASE 3  
破損している

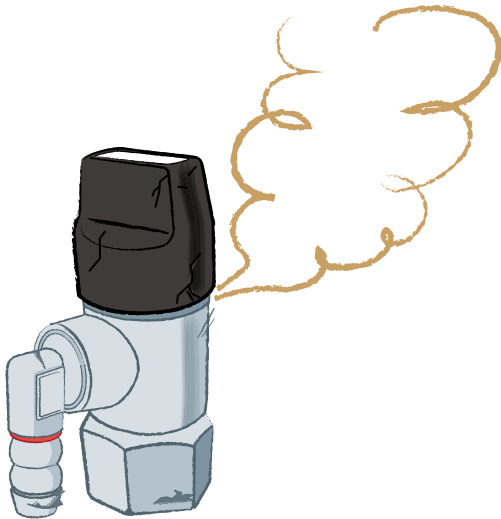

CASE 4  
押し回ししなくても回る

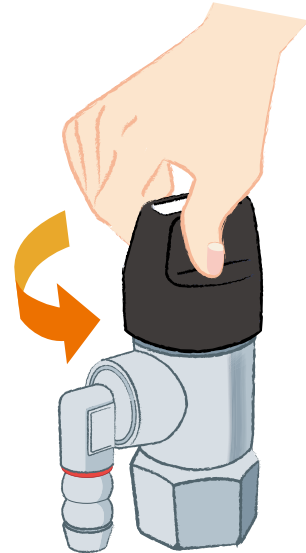

CASE 5  
元栓が回転する

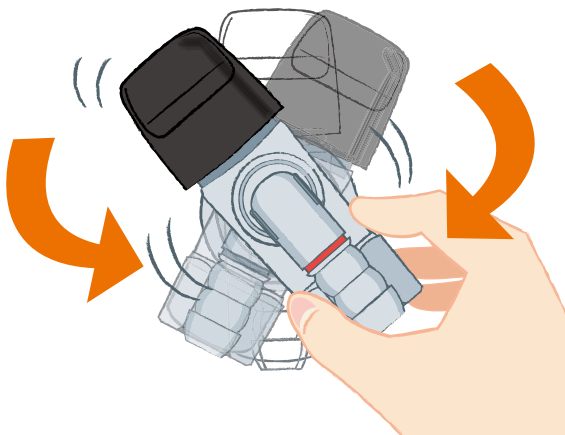

CASE 6  
ホース接続口がガタついている

